



 **LEGRO NATURAL**
TERRACE AND FACADE SYSTEMS

ТЕРАСНІ ТА ФАСАДНІ
СИСТЕМИ

ПРИРОДНА КРАСА та інноваційна якість

Legro представляє терасні та фасадні системи нового покоління, за допомогою яких можна реалізувати будь-які архітектурні проекти.

Фасадна система Legro Natural – це сучасний матеріал для облицювання фасадів, підшивки софітів, а також створення елегантних екстер'єрних та інтер'єрних рішень.

Терасна дошка Legro Natural - міцний матеріал для терас з високою прохідністю, який зберігає бездоганний зовнішній вигляд протягом усього терміну експлуатації.

Інноваційний захисний шар «**Protect 360°**» забезпечує абсолютну стійкість продукції Legro Natural до вигорання, утворення плям та впливу атмосферних явищ.

Тому фасадні та терасні системи Legro Natural мають гарантію на експлуатацію **25 років** навіть при інтенсивній експлуатації в регіонах з підвищеною вологістю та сонячною активністю.





УНІКАЛЬНІСТЬ ТЕКСТУРИ

Застосування технології **мультикольного фарбування** дозволяє отримати збалансоване поєднання кількох кольорів на поверхні кожної терасної та фасадної дошки Legro Natural.

Тому цей матеріал максимально передає зовнішній вигляд натуральної лакованої деревини та гармонійно доповнює будь-який дизайн екстер'єру.

ГАРАНТІЯ ВІД ПЛЯМ І ВИЦВІТАННЯ

Інноваційний верхній шар **«Protect 360°»** надійно захищає продукцію Legro Natural від впливу агресивних факторів довкілля, таких як ультрафіолет, вологість, корозія тощо.

Завдяки цьому, терасна і фасадна дошка Legro Natural не схильна до утворення будь-яких видів плям і видимої зміни кольору протягом усього терміну експлуатації.

Тому гарантія на експлуатацію всієї продукції Legro Natural складає **25 років**.





ЕСТЕТИКА

Насичені кольори, різноманітне багатотонове забарвлення, технологія брашування поверхні забезпечують матеріалу сучасний зовнішній вигляд, який передає красу елітних подарунків деревини.

МІНІМАЛЬНИЙ ДОГЛЯД

Терасна та фасадна дошка Legro Natural, на відміну від натуральної деревини, не потребує щорічної обробки спеціальними засобами та зберігає відмінний зовнішній без додаткового догляду.

ДОВГОВІЧНІСТЬ

Матеріал має високу зносостійкість. Не вбирає вологу, не схильний до утворення цвілі і впливу термітів. Зберігає початковий зовнішній вигляд навіть за умов підвищеної сонячної активності.

ЕКОЛОГІЧНІСТЬ

Продукція Legro Natural не містить токсичних речовин, клею, важких металів та інших шкідливих сполук. Вона абсолютно безпечна для здоров'я і на 90% складається з перероблених матеріалів, таких як деревна стружка (60%) та очищений полімер (30%). Крім того, до неї входять різні стабілізуючі добавки (10%), якість та безпека яких підтверджена сертифікатами кількох європейських лабораторій.

ФАСАДНІ ПАНЕЛІ

LEGRO FS 21



LEGRO FS 15



FS 15 ФАСАДНІ ПАНЕЛІ LEGRO NATURAL



Фасадні панелі Legro Natural FS 15 – це чудове рішення для сучасних архітектурних проєктів. Їх дизайн дозволяє поєднувати різноманітні стилі при оформленні фасадів комерційних та приватних будівель.

Шляхетна гамма кольорів гармонійно вписується практично в будь-який екстер'єр і підкреслює його вишуканість і натуральність.

ПЕРЕВАГИ



НАТУРАЛЬНИЙ КОЛІР
багатотональне забарвлення кожної дошки

«ЖИВА» ТЕКСТУРА
технологія брашування

ПІДВИЩЕНА
ЗНОСОСТІЙКІСТЬ
збільшена товщина стінок

100% ЗАХИСТ ВІД ПЛЯМ
запатентований захисний шар



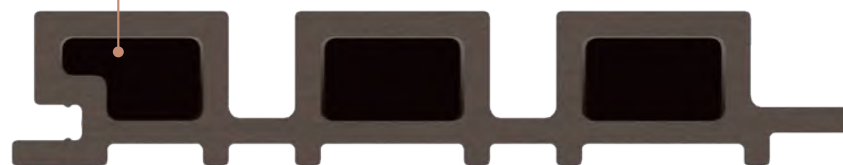





Верхній шар «Protect 360°» захищає матеріал від вицвітання, утворення плям та впливу агресивних факторів довкілля.



LEGRO NATURAL FS 15

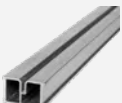

25
YEARS
WARRANTY

	Кутовий профіль AC 20 (walnut, teak, golden maple)	89.5*45*3600
	Стартовий профіль AC 10 (walnut, teak, golden maple)	60*43*3600
	Куток (walnut, teak, golden maple)	60*60*3600
	F - профіль обрмляючий з WPC та алюмінію (walnut, teak, golden maple)	70*40*2500
	Лага алюмінієва	20*40*3000
	Алюмінієвий профіль	40*32*3600
	Фасадна кліпса	36*25*7.2
	Саморіз нержавіючий	25*4

Площа однієї дошки	0,505 м ²
Вага одного м ²	16.28 кг/м ²
Зовнішня ширина	150 мм
Корисна ширина	140 мм
Стандартна довжина	3600 мм
Кількість кліпс/м ² При інтервалі між лагами 50 см	18 шт/м ² 8 шт на одну дошку

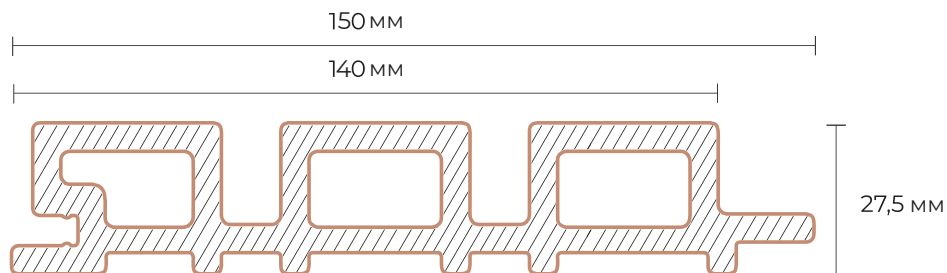

WALNUT

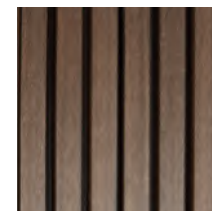

TEAK

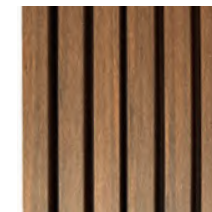

GOLDEN MAPLE



FS 21 ФАСАДНІ ПАНЕЛІ LEGRO NATURAL











Ці універсальні панелі можуть використовуватися для безлічі цілей: чудово підходять для облицювання фасадів, підшивки софітів та створення елегантних рамок навколо віконних та дверних отворів. Завдяки своїй універсальності та можливості комбінування з FS 15, вони дозволяють створювати вражаючі декоративні акценти та підкреслюють індивідуальність дизайну будівлі.

LEGRO NATURAL FS 21



25
YEARS
WARRANTY

	Кутовий профіль AC 20 (walnut, teak, golden maple)	89.5*45*3600
	Стартовий профіль AC 10 (walnut, teak, golden maple)	60*43*3600
	Куток (walnut, teak, golden maple)	60*60*3600
	F - профіль обрамляючий з WPC та алюмінію (walnut, teak, golden maple)	70*40*2500
	Лага алюмінієва	20*40*3000
	Алюмінієвий профіль	40*32*3600
	Фасадна кліпса	36*25*7.2
	Саморіз нержавіючий	25*4

Площа однієї дошки	0,725 м ²
Вага одного м ²	13.3 кг/м ²
Зовнішня ширина	210 мм
Корисна ширина	200 мм
Стандартна довжина	3600 мм
Кількість кліпс/м ² При інтервалі між лагами 50 см	14 шт/м ² 8 шт на одну дошку

WALNUT

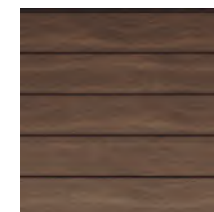

TEAK

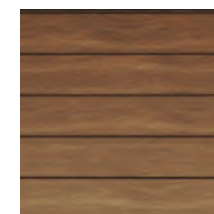

GOLDEN MAPLE

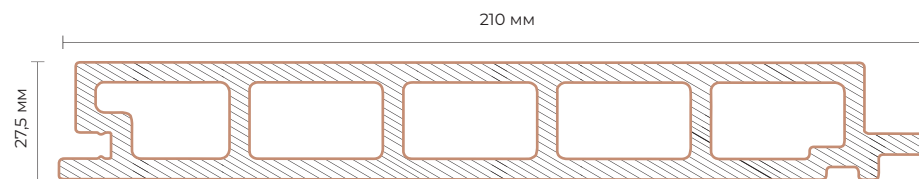



СИСТЕМА МОНТАЖА

ЛЕГКІСТЬ МОНТАЖУ

Завдяки наявності всіх необхідних елементів у комплекті, установка стає набагато простішою та зручнішою. Це скорочує час та витрати на монтаж, а також дозволяє уникнути необхідності купувати окремі компоненти.

ЕСТЕТИЧНИЙ ВИГЛЯД

Монтажна система розроблена з урахуванням естетичних аспектів, що дає змогу досягти привабливого зовнішнього вигляду фасаду. Компоненти системи поєднуються між собою гармонійно, створюючи рівні лінії та чіткі переходи, що надає будівлі елегантності.

КОМПЕНСАЦІЙНІ ТЕПЛОВІ ЗАЗОРИ

Спеціальна кліпса в монтажній системі має компенсаційні теплові зазори. Це дозволяє фасаду розширюватися або стискатися залежно від температурних змін без створення небажаної напруги.

НАДІЙНІСТЬ

Монтажна система забезпечує міцне кріплення фасадних елементів, що гарантує їхню надійність та стабільність навіть в умовах несприятливої експлуатації. Це особливо важливо у разі несприятливих погодних умов або високого вітрового навантаження.

КОРОТКА СХЕМА ВЕРТИКАЛЬНОГО МОНТАЖУ ФАСАДНОЇ ДОШКИ

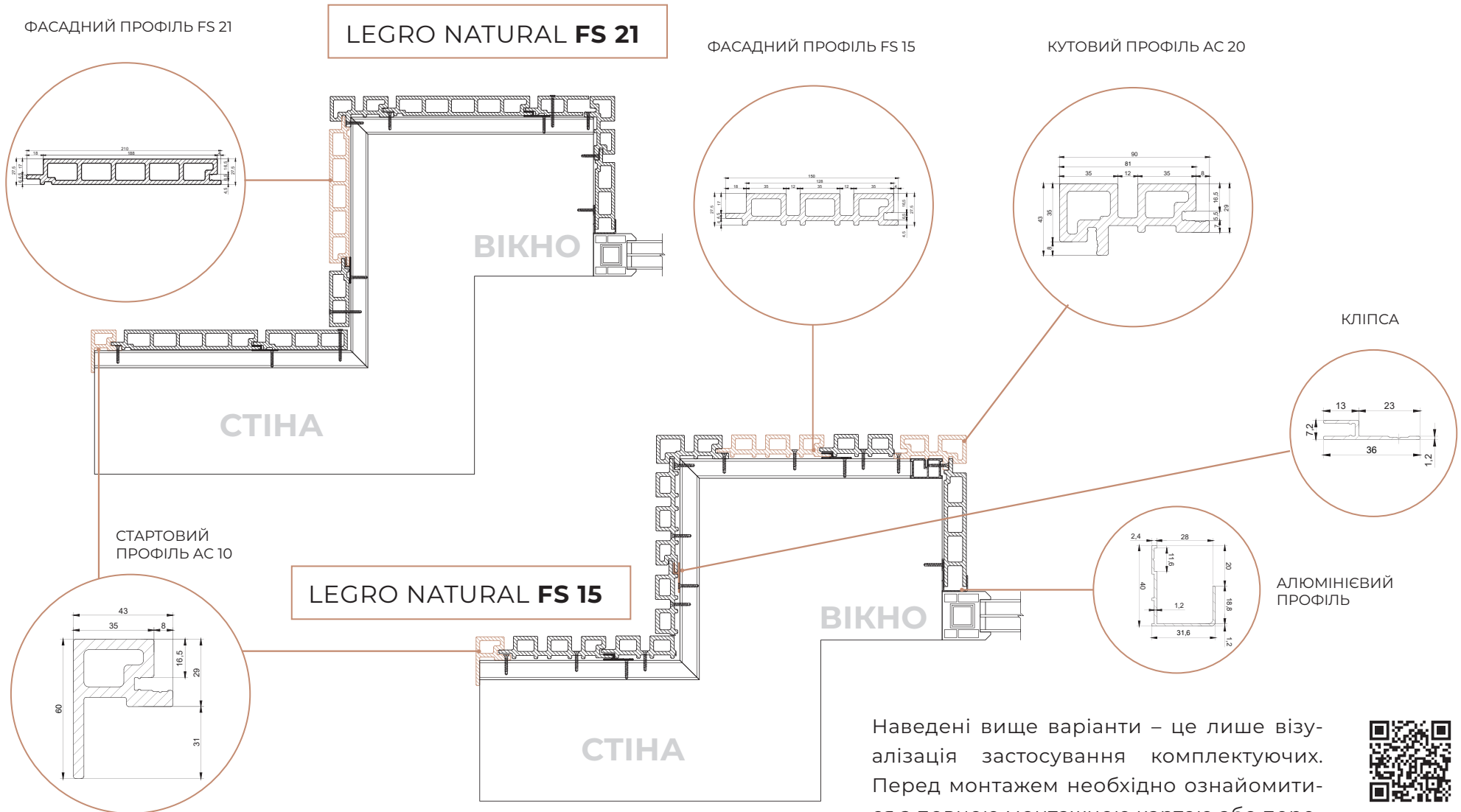

ГАРМОНІЯ СТИЛЮ

Фасадна дошка Legro Natural ідеально поєднується із терасною дошкою Legro Natural.

Це дає можливість створювати єдиний стиль та візуальну цілісність в інтер'єрі будинку чи будівлі.

ФАСАДНА ДОШКА
LEGRO FS 15 TEAK





ТЕРАСНА ДОШКА
LEGRO TEAK

LEGRO NATURAL
TERRACE AND FACADE SYSTEMS

ТЕРАСНА ДОШКА

WALNUT



TEAK



MAPLE



УНІКАЛЬНІСТЬ ТЕХНОЛОГІЇ

Legro Natural terrace systems - двошарова терасна дошка, яка створена, щоб поєднати побажання споживачів, дизайнерів та архітекторів.

Цей матеріал – ідеальне покриття для терас з великою прохідністю, а також для літніх майданчиків ресторанів та кафе.

Вона поєднує в собі практичність та сучасний дизайн.

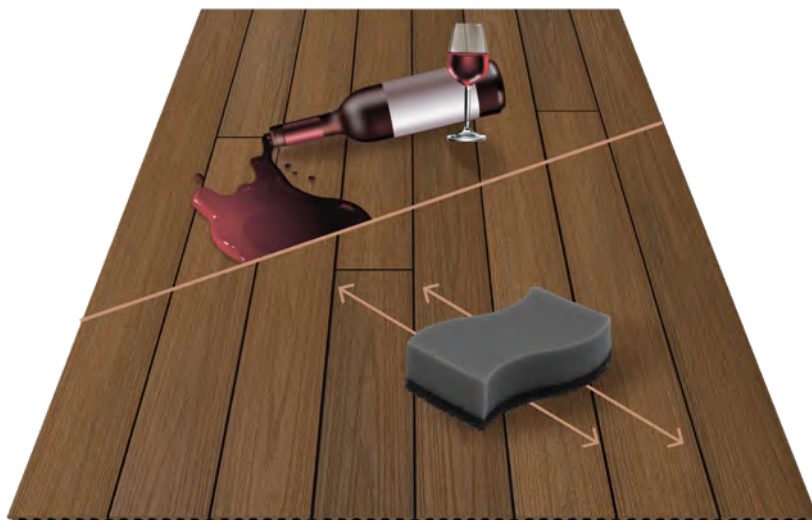
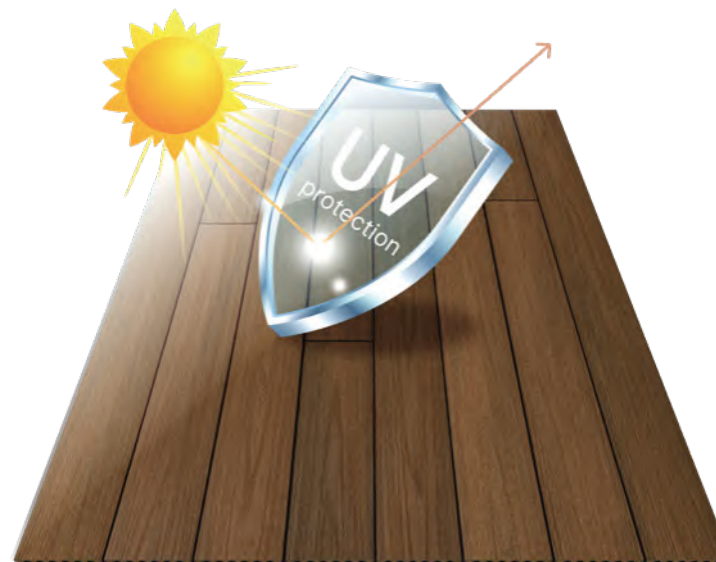

Плями від пролитого вина чи олії не страшні терасній дошці Legro Natural terrace systems. Для видалення таких забруднень достатньо протерти губкою, змоченою в гарячій воді.

ПЕРЕВАГИ

БАГАТОТОНАЛЬНИЙ КОЛІР
додає натуральності дошки

ПОСИЛЕНІ РЕБРА
ЖОРСТКОСТІ

дозволяє витримувати великі
навантаження









3D ТИСК

надає текстуру деревини

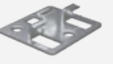

КОМПОЗИТНЕ НАПОВНЕННЯ
забезпечує міцність та
довговічність дошки

ВЕРХНІЙ ШАР ВИСОКОЇ
МІЦНОСТІ
гарантує зносостійкість
та захист від плям

	Терасна дошка (walnut, teak, maple)	138x22x3000
	Куток (walnut, teak, golden maple)	60*60*3600
	F - профіль обрамляючий з WPC та алюмінію (walnut, teak, maple)	70*40*2500
	Лага алюмінієва	25*40*3000
	Лага стандартна	40*30*2200
	Посилена лага	53*43*3000
	Кліпса кріпильна Нержавіюча сталь 304	
	Кліпса стартова (фінішна) Нержавіюча сталь 304	
	Саморіз нержавіючий	25*4



25
YEARS
WARRANTY

LEGRO NATURAL

Площа однієї дошки	0,414 м ²
Вага одного м ²	20 кг/м ²
Ширина	138 мм
Товщина	22 мм
Стандартна довжина	3000 мм
Кількість кліпс/м ²	23 шт/м ²

WALNUT

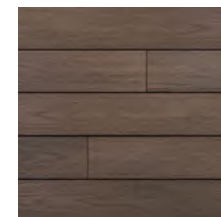

TEAK

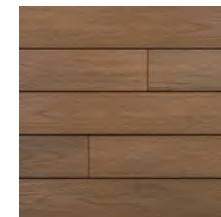

MAPLE

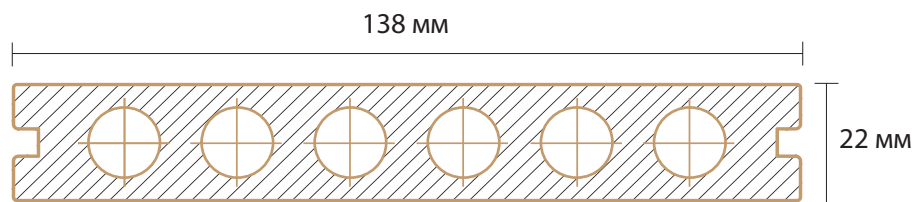
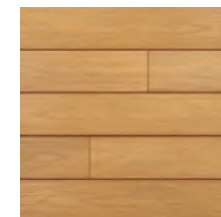

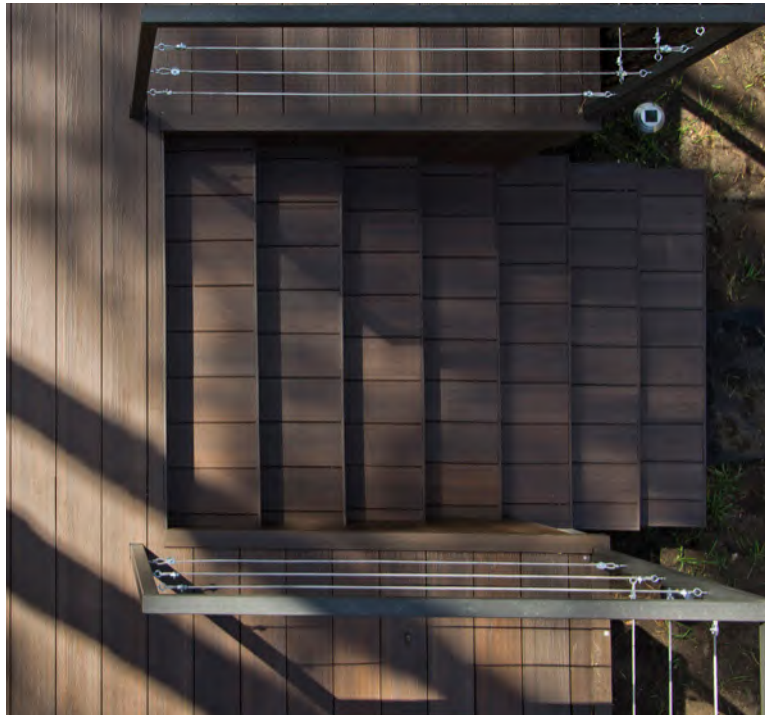

АЛЮМІНІЄВА ПІДКОНСТРУКЦІЯ BRUGGAN EXPERT





ЛЕГКІСТЬ
СКЛАДАННЯ



ЗБІЛЬШУЄ
ШВИДКІСТЬ
МОНТАЖУ У 2 РАЗИ

ЗНИЖУЄ
ВИТРАТИ
НА 35%

ВИСОКА
НАДІЙНІСТЬ ТА
ДОВГОВІЧНІСТЬ

ІДЕАЛЬНО ДЛЯ
ЕКСПЛУАТОВАНИХ
ПОКРІВЕЛЬ ТА
ТЕРАС

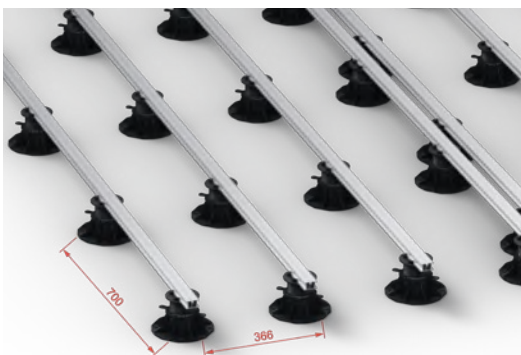

МАЛА ВАГА ТА
НИЗЬКА ВИСОТА
КОНСТРУКЦІЇ



1. Розмістіть регульовані опори на підготовлену основу та закріпіть алюмінієві лаги у спеціальних затискачах зверху опор.

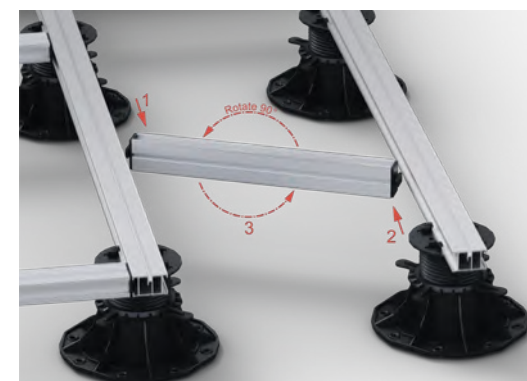

2. Підготуйте відрізок лаги довжиною 340 мм і встановіть в обидва кінці з'єднувальні елементи P10



3. З'єднайте відрізок із напрямними лагами за допомогою елементів P10. Для цього вставте сполучні елементи в пази на напрямних лагах і поверніть відрізок на 90 градусів, щоб надійно закріпити каркасну конструкцію.



4. Закріпіть терасну дошку на каркасі згідно з інструкцією з монтажу.



5. У місцях поздовжнього з'єднання лаг необхідно використовувати кріпильний елемент P20.

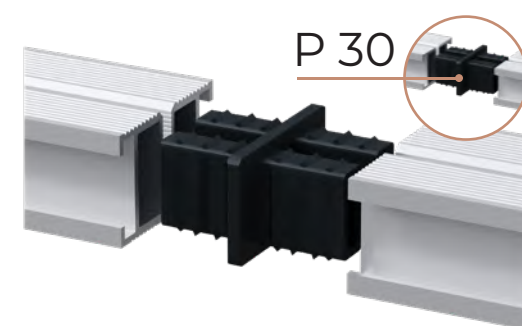

6. Для торцевого з'єднання лаг рекомендується використовувати сполучний елемент P30. У цих місцях потрібно встановлювати опору.

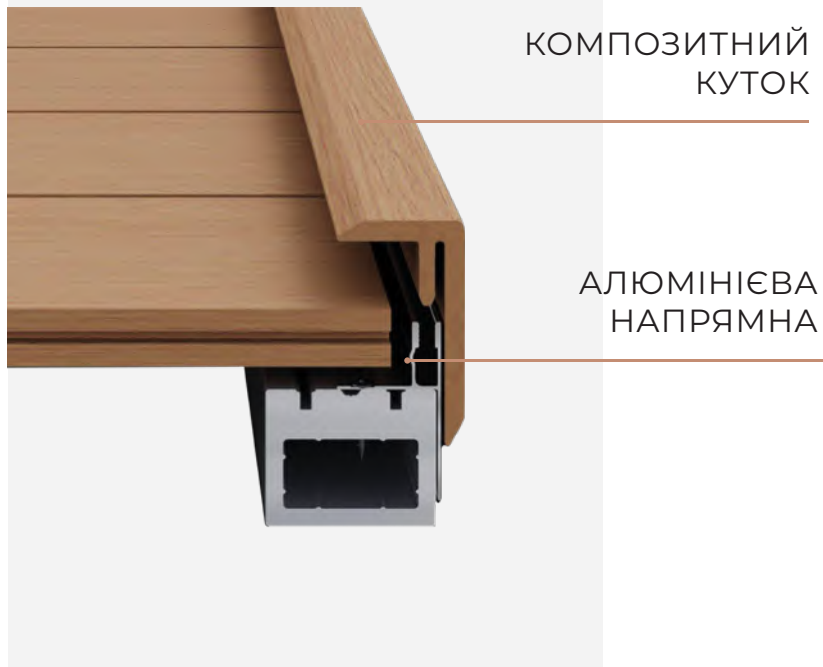

F-ПРОФІЛЬ

F-профіль - це інноваційне рішення в області оздоблення терас та фасадів будівель, яке суттєво спрощує монтаж терасної та фасадної дошки.

Застосування F-профіль для фінішного оздоблення дозволяє не використовувати саморізи, що не тільки прискорює процес монтажу, але й надає об'єкту більш сучасного та естетичного вигляду.

ІНСТРУКЦІЯ МОНТАЖУ F-ПРОФІЛЮ:

- 1 Закріпіть алюмінієву напрямну у необхідних місцях.
- 2 Встановіть терасну або фасадну дошку згідно з проектом, залишивши необхідний тепловий проміжок.
- 3 Зафіксуйте композитний куточок, вставивши в паз алюмінієвого профілю.

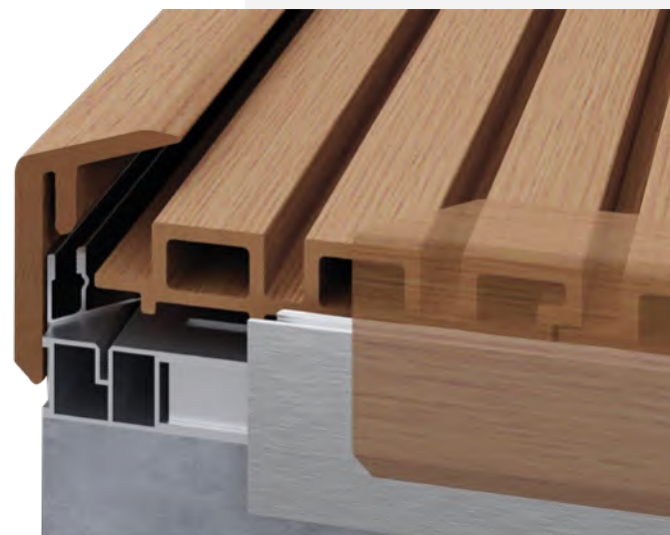



LEGRO NATURAL

TERRACE AND FACADE SYSTEMS

